

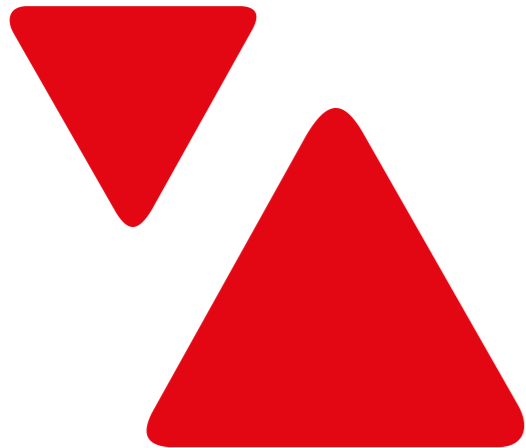

WISE

Transformadores

▶ AUTOTRANSFORMADOR MONOFÁSICO



Principal forma construtiva: PADRÃO 2

Os Autotransformadores Monofásicos funcionam como uma extensão da rede, alterando o valor da tensão.

VANTAGENS:

CAPACIDADE PRODUTIVA:

Dimensional menor	Potência: De 1VA a 200kVA
Menor peso	Classes de tensão: 0,6kV, 1,2kV e 2,5kV
Melhor custo-benefício	Classe de temperatura: A, B e F
	Frequências industriais ou especiais sob consulta
	Grau de proteção: IP00 e IP23
	Fator K para uso em locais com harmônicas

OUTRAS FORMAS CONSTRUTIVAS:



PADRÃO 3



PADRÃO 4



PADRÃO 5



PADRÃO 6

▶ TRANSFORMADOR ISOLADOR MONOFÁSICO

Próprio para painéis, iluminação, ventilação, equipamentos e circuitos de comando em geral.

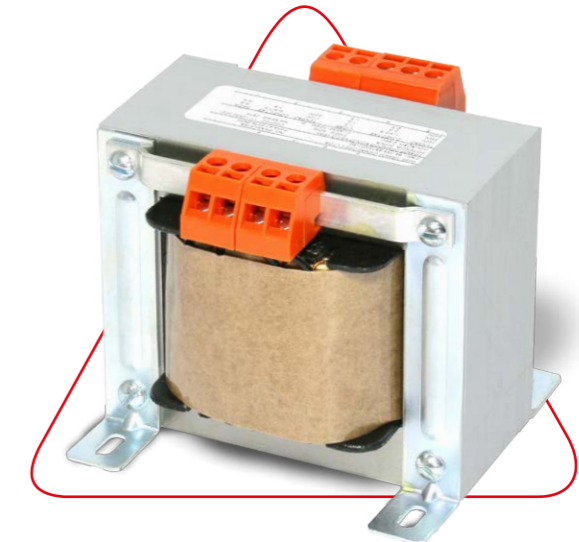

Principal forma construtiva: PADRÃO 1

CAPACIDADE PRODUTIVA:

Potência: De 1VA a 100kVA

Classes de tensão: 0,6kV, 1,2kV e 2,5kV

Classe de temperatura: A, B e F

Frequências industriais ou especiais sob consulta

Grau de proteção: IP00 e IP23

Fator K para uso em locais com harmônicas



▶ AUTOTRANSFORMADOR TRIFÁSICO



Principal forma construtiva: PADRÃO 1

Os Autotransformadores Trifásicos podem ser rebaixadores ou elevadores e são usados para adaptar as tensões de linha aos requisitos de tensão dos equipamentos ou sistemas a serem alimentados.



▶ TRANSFORMADOR ISOLADOR TRIFÁSICO

Possui isolamento galvânica entre primário e secundário, ou seja, o equipamento ou sistema a ser alimentado vai estar eletricamente isolado da rede de alimentação.

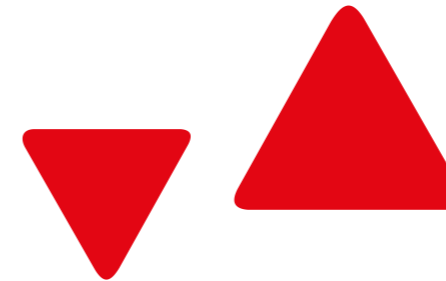

Principal forma construtiva: PADRÃO 2

VANTAGENS:

- Dimensional menor
- Mais leve
- Baixa impedância
- Melhor custo-benefício
- Alto rendimento

CAPACIDADE PRODUTIVA:

- Potência: De 300 VA até 500kVA
- Classes de tensão: 0,6kV, 1,2kV e 2,5kV
- Classe de temperatura: A, B e F
- Frequências industriais ou especiais sob consulta
- Grau de proteção: IP00, IP23, IP43 e IP54
- Fator K para uso em locais com harmônicas

CAPACIDADE PRODUTIVA:

- Potência: De 50 VA até 300kVA
- Classes de tensão: 0,6kV, 1,2kV e 2,5kV
- Classe de temperatura: A, B e F
- Frequências industriais ou especiais sob consulta
- Grau de proteção: IP00, IP23, IP43 e IP54
- Fator K para uso em locais com harmônicas

OUTRAS FORMAS CONSTRUTIVAS:



PADRÃO 3



PADRÃO 4

▶ AUTOTRANSFORMADOR TRIFÁSICO DE PARTIDA

São aplicados na partida de motores que usam chave compensadora e auxiliam na redução dos picos de corrente na partida dos motores.

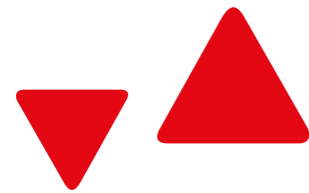

VANTAGENS:

Suporte para fixação na horizontal e vertical
 Protetor térmico instalado
 Regime para partida leve, pesada ou específica para atender necessidades especiais.

CAPACIDADE PRODUTIVA:

Potência: De 1CV até 1000CV
 Classes de tensão: 0,6kV e 1,2kV
 Classe de temperatura: F
 Tap's de 65% e 80% da tenção nominal
 Frequências: 50Hz ou 60Hz
 Grau de proteção: IP00, IP23 e IP43

▶ PROJETOS ESPECIAIS

Projetados e desenvolvidos de acordo com as necessidades técnicas dos clientes, para atender as mais variadas aplicações.

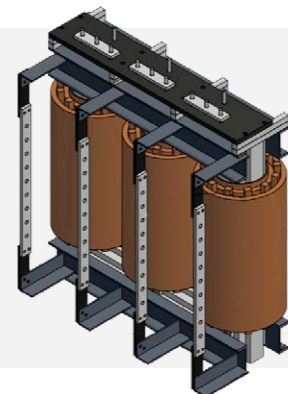
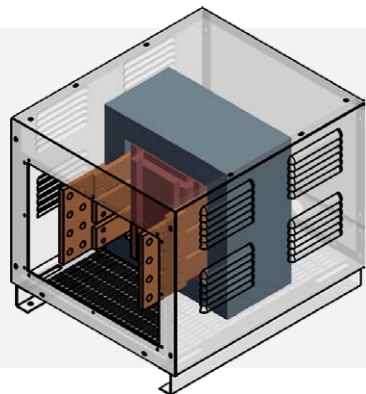

▶ INDUTOR

Usados em filtros de harmônica, banco de capacitores, inversores de frequência, retificadores, conversores, limitação de corrente, entre outras aplicações.



CAPACIDADE PRODUTIVA:

Corrente: Até 2000A
 Classes de tensão: 0,6kV, 1,2kV e 2,5kV
 Classe de temperatura: A, B e F
 Frequências industriais ou especiais sob consulta
 Grau de proteção: IP00, IP23, IP43 e IP54

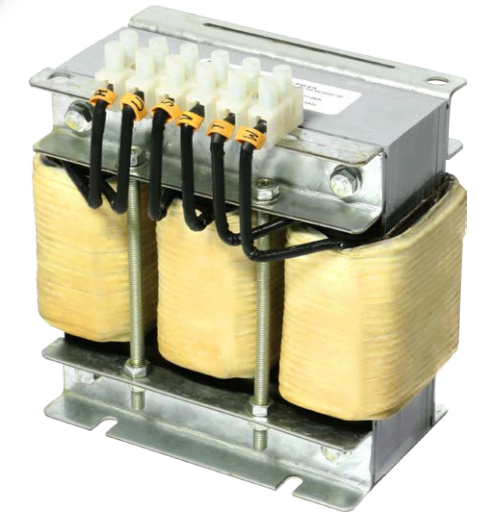

Fundada na cidade de Jaraguá do Sul - Santa Catarina/BR, a Wise Transformadores fabrica transformadores a seco para o mercado nacional e internacional desde 1994.

Utilizando tecnologia de ponta, com avançados equipamentos e processos de fabricação, destacando-se pela qualidade e confiabilidade de seus produtos.

Com constantes investimentos em infraestrutura, treinamento e qualificação de seus colaboradores. Contamos, hoje, com uma linha completa de produtos que compreendem a fabricação de transformadores, autotransformadores e reatores monofásicos e trifásicos a seco, com potência de até 500kVA.





WISE

Transformadores Elétricos

Rua José Martins, n° 76, Três Rios do Norte
Jaraguá do Sul - SC
Fone: 47 **3276-8600** | Fax: 47 **3276-8699**
CEP: 89.266.455

www.wisetransformadores.com.br

